

V tomto dokumentu PDF jsou k dispozici následující funkce.



Rychlé hledání klíčových slov

Zadejte klíčové slovo do vyhledávacího pole a stiskněte tlačítko vyhledávání.



Rychlé přecházení mezi kapitolami

「Chcete-li přejít na konkrétní kapitolu, klikněte v obsahu na její název.

* Pro podporu výše uvedených funkcí je zapotřebí software pro čtení souborů PDF, jako je Adobe Reader.



SMOOTH 5S

Uživatelská příručka

Obsah

□ Obsah balení	
Obsah balení	1
□ Seznámení se zařízením SMOOTH 5S	
Seznámení se zařízením SMOOTH 5S	3
□ Baterie a nabíjení	
Baterie a nabíjení	4
□ Montáž a vyvážení	
Montáž telefonu	5
Montáž výplňového světla	7
Vyvážení	8
□ Používání gimbalu	
Tlačítka/indikátory/porty – úvod	10
Popis režimů gimbalu	14
Ruční změna polohy	17
Pohotovostní režim	18
Balení	18
□ Jak se používá aplikace	
Stažení aplikace	19
Jak se připojit	19
Popis funkcí aplikace	20
□ Upgrade a kalibrace firmwaru	
Upgrade firmwaru	21
Kalibrace	23

<input type="checkbox"/> Technické parametry produktu	
<input type="checkbox"/> Odmítnutí odpovědnosti a varování	
Nápověda pro čtení	28
Varování	28
Pokyny pro bezpečný provoz	29
<input type="checkbox"/> Záruční list	
Záruční doba	31
Vyloučení záruky	31
Postup uplatnění záruky	31
<input type="checkbox"/> Karta s kontakty	

Obsah balení

Než začnete tento výrobek používat, pečlivě zkontrolujte, zda jsou všechny následující položky součástí balení výrobku. Pokud některý předmět chybí, kontaktujte společnost ZHIYUN nebo místního obchodníka.



1× SMOOTH 5S



1× stativ

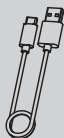

1× kabel USB typu C



1× ochranné pouzdro*

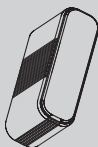

1× výplňové světlo*

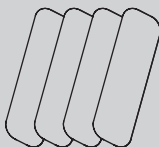

4× filtr výplňového světla*



1× poutko na zápěstí*



1× karta členství*



1× stručná příručka

Položky označené „*“ se dodávají s modelem SMOOTH 5 COMBO.

Seznámení se zařízením SMOOTH 5S

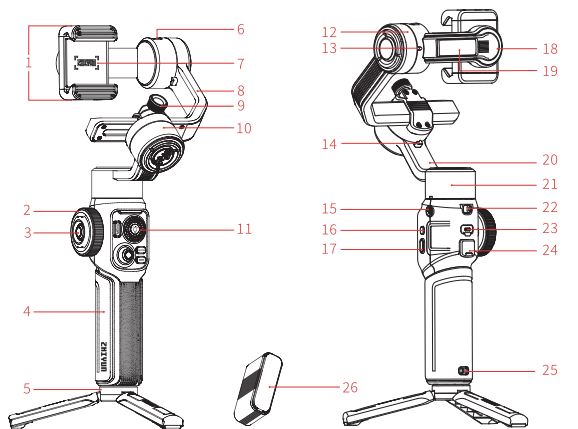

1. Slot pro magnetické výplňové světlo
2. Ovládací kolečko ostření/zoomu
3. Přepínač ostření/zoomu
4. Rukojeť
5. Stativ
6. Nabíjecí port mobilního telefonu
7. Svorka telefonu
8. Rameno osy rotace
9. Knoflík osy rotace
10. Motor osy rotace
11. Indikátory / ovládací panel
12. Motor osy sklonu
13. Zajišťovací kolík osy sklonu
14. Zajišťovací kolík osy rotace
15. Závitový otvor o průměru 1/4"
16. Vypínač
17. Tlačítko FN
18. Osa rotace svorky telefonu
19. Vestavěné výplňové světlo osy sklonu
20. Rameno osy otáčení
21. Motor osy otáčení
22. Západka osy otáčení
23. Port typu C pro nabíjení/upgrade firmwaru
24. Tlačítko spouště
25. Otvor pro poutko na zápěstí
26. Magnetické výplňové světlo TransMount SMOOTH 5S (v balení soupravy SMOOTH 5S Combo)

Baterie a nabíjení

Zařízení SMOOTH 5S se dodává s vestavěnou baterií. Při prvním použití zařízení SMOOTH 5S nabijte baterii, abyste ji aktivovali a zajistili správnou funkci gimbalu. Způsob nabíjení: K připojení nabíječky USB podporuje nabíjení PD max. 14 W) s nabíjecím portem zařízení SMOOTH 5S. k nabíjecímu portu zařízení SMOOTH 5S použijte dodaný kabel USB typu C. Jakmile zůstane indikátor trvale svítit, je nabíjení dokončeno.

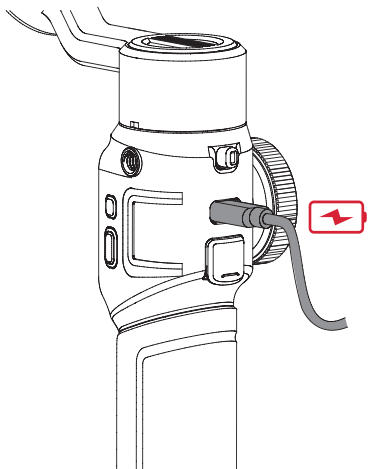

 Chcete-li zařízení SMOOTH 5S nabít, vypněte jej.

Montáž telefonu

1. Odemkněte osu sklonu, osu rotace a osu otáčení, rozložte zařízení SMOOTH 5S.

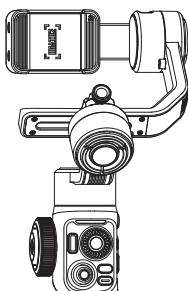
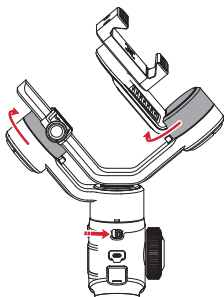

⚠ Při používání otáčejte ve správném směru, viz obrázek, abyste zabránili poškození zajišťovacího kolíku.

2. Připevněte mobilní telefon na svorku telefonu. Telefon můžete upevnit v režimu na výšku nebo na šířku podle aktuálního scénáře natáčení.

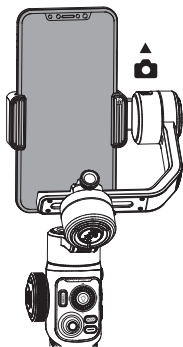

Instalace v režimu na výšku

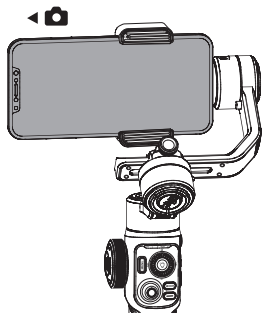

Instalace v režimu na šířku

1. Otočením svorky telefonu přepnete mezi režimem na výšku a na šířku. Při používání této funkce otáčejte ve správném směru.
2. Při připevňování mobilního telefonu dbejte na směr vložení fotoaparátu telefonu, viz obrázek.
3. Při připevňování mobilního telefonu se ujistěte, že je celý telefon upevněn ve svorce telefonu pevně.
4. Připevněte mobilní telefon, vyvažte gimbal a až poté zapněte zařízení SMOOTH 5S.

Montáž výplňového světla

Zakoupíte-li si soupravu SMOOTH 5S Combo, bude balení obsahovat magnetické výplňové světlo. Nainstalujte magnetické výplňové světlo v přední nebo zadní části fotoaparátu podle aktuálního scénáře natáčení a zajistěte pevnou instalaci.

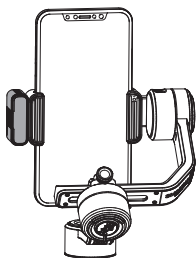

Výplňové světlo v přední části fotoaparátu

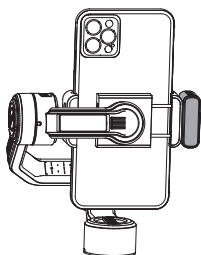

Výplňové světlo v zadní části fotoaparátu

 Filtr výplňového světla můžete měnit podle aktuálního scénáře filmování. Používáte-li výplňové světlo, nedívejte se přímo do něj.

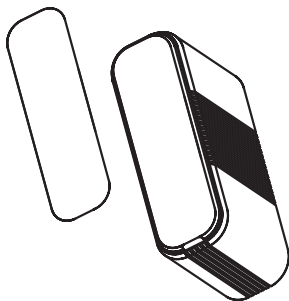

Vyvážení

Montáž v režimu na výšku

1. Odblokujte rameno osy rotace ①, zatlačte rameno doleva nebo doprava ②, dokud nebude telefon stabilní a téměř vodorovný vůči zemi ③. Utáhněte knoflík osy rotace ④.

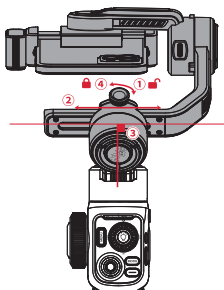

2. Pohybuje mobilním telefonem doleva nebo doprava ①, dokud se telefon nezastaví a nebude téměř vodorovně k zemi ②.

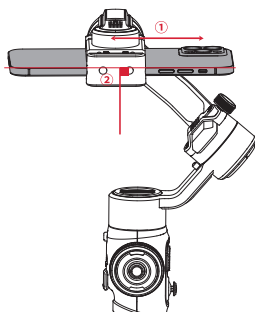

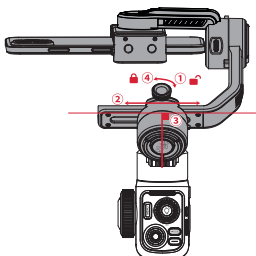

Montáž v režimu na šířku

1. Odblokujte rameno osy rotace ①, zatačte rameno doleva nebo doprava ②, dokud nebude telefon stabilní a téměř vodorovný vůči zemi ③. Utáhněte knoflík osy rotace ④.

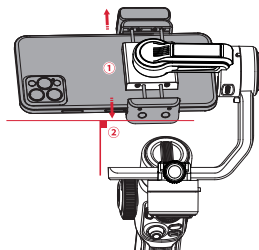

2. Pohybuje svorkou telefonu dopředu nebo dozadu ①, dokud se telefon nezastaví a nebude téměř vodorovně k zemi ②.



 Stav vyvážení mobilního telefonu má vliv na provozní dobu gimbálu. Gimbal může fungovat normálně i v nevyváženém stavu, ale bude spotřebovávat více baterie a výkon motoru bude slabší.

Tlačítka/indikátory/porty - úvod

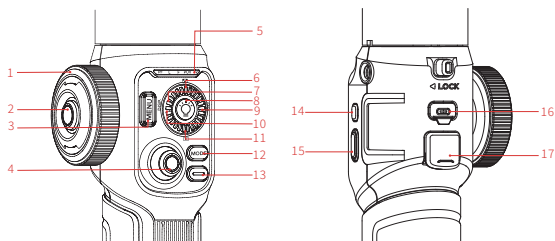

- 

1 Ovládací kolečko ostření/zoomu
Otáčením kolečka se v aplikaci StaCam ovládá zaostření nebo zoom.
Otáčením kolečka se v aplikaci ZY Cami ovládá zoom.
- 

2 Přepínač ostření/zoomu
Jedno stisknutí: V aplikaci StaCam slouží k přepínání mezi zaostřením a zoomem.
- 

3 Tlačítko nabídky
Jedno stisknutí: V aplikaci ZY Cami slouží k přechodu do nabídky SMART nebo k návratu do rozhraní filmování.
Stisknutím se v aplikaci StaCam vrátíte do rozhraní filmování.
- 

4 Pákový ovladač
Stisknutím pákového ovladače nahoru/dolů/doleva/doprava lze ovládat rotaci gimbalu.

- 5**  **Režim gimbalu / úroveň nabití baterie / stavový indikátor**
 Režim gimbalu: Indikátory jednotlivých režimů svícením indikují aktuální režim. (Blikání indikátoru F indikuje režim chůze.)
 Úroveň nabití baterie (jedním stisknutím vypínače gimbalu v zapnutém stavu): Blikání červeného indikátoru PF značí slabou baterii.
 Jeden blikající bílý indikátor: úroveň nabití baterie 0–20 %
 Dva blikající bílé indikátory: 20 –40 %
 Tři blikající bílé indikátory: 40–60 %
 Čtyři blikající bílé indikátory: 60–80 %
 Pět blikajících bílých indikátorů: 80–100 %
 Stav: Pět pomalu blikajících indikátorů indikuje pohotovostní režim.
 Před rychle blikajících indikátorů indikuje chybu upgrade.
 Pět postupně blikajících indikátorů zleva doprava indikuje, že probíhá upgrade.

- 6**  **Tlačítko pro výběr rozlišení**
 Jedno stisknutí: V aplikaci ZY Cami / StaCam slouží k přechodu do rozhraní nastavení rozlišení.

- 7**  **Nastavovací kolečko**
 Otáčením kolečka v určitých nabídkách aplikace ZY Cami / StaCam vyberete parametry/funkce.

- 8**  **Tlačítko výplňového světla**
 Jedno stisknutí: V aplikaci ZY Cami / StaCam slouží v určitých nabídkách k potvrzení.
 Dvě stisknutí: Ve zvoleném režimu v aplikaci ZY Cami / StaCam slouží ke spuštění filmování.
 Stisknutí a podržení: Slouží k zapnutí nebo vypnutí výplňového světla. (V zapnutém stavu ovládáte otáčením nastavovacího kolečka jas.)

9



Tlačítko nastavení ISO/expozice

Jedno stisknutí:

V aplikaci ZY Cami je zakázáno.

V aplikaci StaCam slouží k přepínání mezi závěrkou, ISO a vyvážením bílé.

10



Tlačítko DISP

Jedno stisknutí:

V aplikaci ZY Cami je zakázáno.

V aplikaci StaCam slouží k zobrazení/skrytí ikon obrazovky.

11



Tlačítko fotoalba

Jedno stisknutí: V aplikaci ZY Cami / StaCam slouží k otevření/zavření fotoalba.

12



Přepínač Mode

Jedno stisknutí: Přepnutí režimů gimbalu (PF-L-F-POV-V)

Dvě stisknutí: Návrat do předchozího režimu

13



Tlačítko fotografie/video

Jedno stisknutí:

Ve zvoleném režimu v aplikaci ZY Cami / StaCam slouží ke spuštění filmování.

Dvě stisknutí: V aplikaci ZY Cami slouží k přepnutí mezi předním a zadním fotoaparátem.

V aplikaci StaCam slouží k přepnutí mezi širokoúhlým a super širokoúhlým fotoaparátem, fotoaparátem s teleobjektivem a automatickým a předním fotoaparátem.

14



Vypínač

Jedno stisknutí: Zobrazení úrovně nabití baterie

Stisknutí a podržení: Zapnutí/vypnutí gimbalu

- 15**  **Tlačítko FN**
 Jedno stisknutí: V aplikaci ZY Cami je zakázáno.
 V aplikaci StaCam slouží k přechodu do nabídky nastavení záznamu.
 Pět stisknutí: Resetování Bluetooth
 Dlouhé stisknutí: Slouží k zapnutí výplňového světla ramene osy sklonu.
- 16**  **Port typu C pro nabíjení/upgrade firmwaru**
 Pomocí tohoto portu můžete gimbal nabíjet/připojit k počítači a upgradovat firmware.
- 17**  **Tlačítko spouště**
 Jedno stisknutí: V aplikaci ZY Cami slouží k zapnutí nebo vypnutí režimu SmartFollow
 Dvě stisknutí: Přemístění
 Tři stisknutí: Slouží k otočení kolem osy otáčení o 180°
 Stisknutí a podržení: Přechod do režimu chůze

-  ① Při připojení pomocí Bluetooth dokáže zařízení SMOOTH 5S ovládat fotoaparát telefonu bez aplikace ZY Cami / StaCam. Tato funkce je k dispozici pro mobilní telefon, který podporuje pořizování fotografií pomocí tlačítka hlasitosti. Podrobné informace viz oficiální web společnosti ZHIYUN (www.zhiyun-tech.com) a část „Seznam chytrých telefonů kompatibilních se zařízením SMOOTH 5S“.
- ② Některé z výše uvedených funkcí tlačítek jsou dostupné pouze v případě, že je telefon připojen ke gimbalu a že používáte aplikaci ZY Cami / StaCam. Doporučujeme stáhnout aplikaci ZY Cami / StaCam a používat ji se zařízením SMOOTH 5S.
- ③ StaCam je aplikace pro profesionální filmování, která nabízí pokročilé funkce, jako jsou průvodci, zvýraznění zaostřené oblasti, vzor zebra, LUT atd. Můžete si vybrat aplikaci, která nejlépe odpovídá vašemu scénáři filmování.

Popis režimů gimbalu

Jedním nebo dvojím stisknutím tlačítka MODE přepnete režimy.

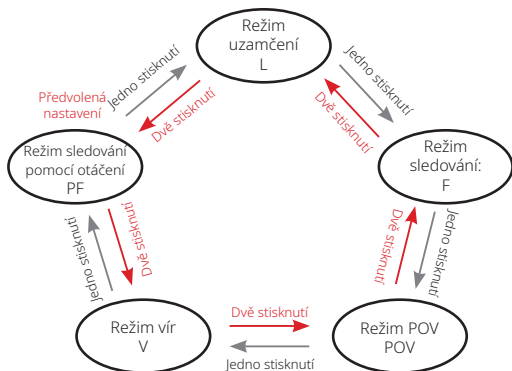

💡 Motory zakroužkované červeně budou sledovat pohyb gimbalu, zatímco motory zakroužkované šedě jsou zablokované.

Režim sledování pomocí otáčení (PF):

Motory os sklonu a rotace jsou zablokované a osa otáčení sleduje pohyb rukojeti gimbalu. Stisknutím pákového ovladače nahoru/dolů a doleva/doprava lze ovládat osu sklonu a osu otáčení.

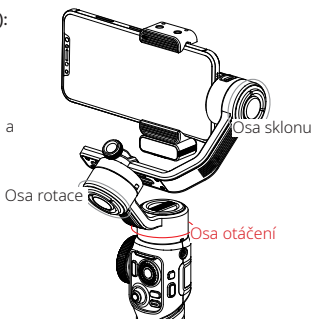

Režim uzamčení (L):

Všechny tři motory jsou zablokovány a nebudou sledovat pohyb rukojeti gimbalu. Stisknutím pákového ovladače nahoru/dolů a doleva/doprava lze ovládat osu sklonu a osu otáčení.

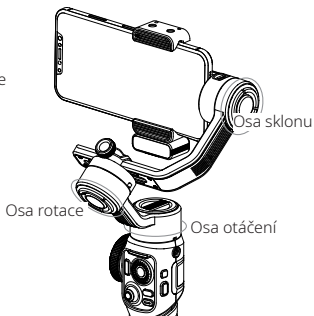

Režim sledování (F):

Motor osy rotace je zablokován. Motory osy sklonu a otáčení sledují pohyb rukojeti gimbalu. Stisknutím pákového ovladače nahoru/dolů a doleva/doprava lze ovládat osu sklonu a osu otáčení.

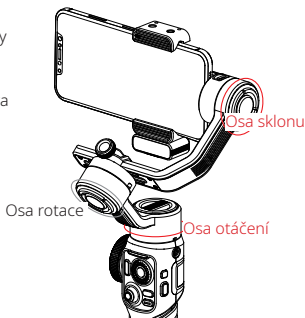

Režim úhlu pohledu (POV):

Všechny tři motory sledují pohyb rukojeti gimbalu.

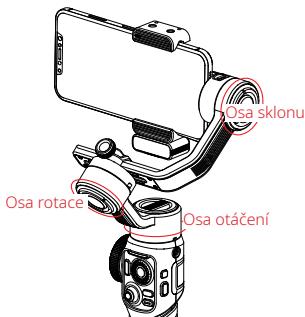

Režim vír (V):

Motor osy sklону se otáčí nahoru o 90° a motory osy sklону, osy rotace a osy otáčení sledují otáčení rukojeti. Stisknutím pákového ovladače doleva/ doprava ovládáte otáčení osy otáčení.

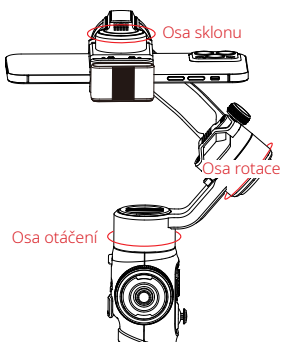

Režim chůze (GO):

Fotoaparát se otáčí a naklání podle pohybu gimbalu velkou rychlostí, zatímco osa rotace je zablokována.

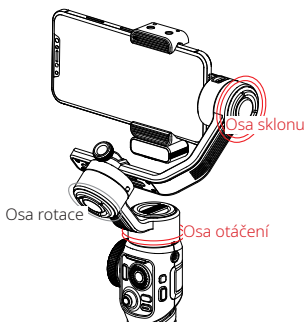

Ruční změna polohy

V režimech sledování pomocí otáčení (PF) a uzamčení (L) lze fotoaparátem otočit do určitého úhlu rukou. Podržte jej po dobu 2 s a fotoaparát se zajistí v úhlu po uvolnění fotoaparátu.

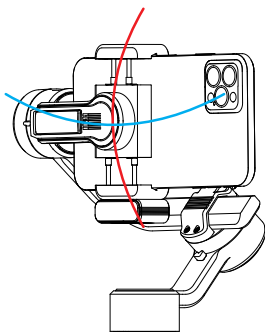

Pohotovostní režim

Je-li zařízení SMOOTH 5S zapnuté, otáčejte ručně kolem osy rotace a osy otáčení, dokud osa nespustí vestavěné blokovací zařízení. Poté zařízení SMOOTH 5S přejde do pohotovostního režimu. Gimbal probudíte odblokováním osy rotace a osy otáčení.

Balení

Otočte gimbal do stavu pro skladování, jak je znázorněno na obrázku.

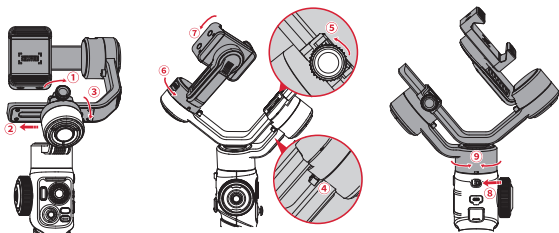

Stažení aplikace



Naskenujte kód QR vlevo (jsou vyžadovány systémy Android 7.0 a vyšší nebo iOS 10.0 a vyšší) nebo v obchodě App Store nebo Google Play vyhledejte aplikaci „ZY Cami“ a stáhněte ji.

- 💡 ① Pomocí speciální aplikace „ZY Cami“ mohou uživatelé lépe využívat různé funkce zařízení SMOOTH 5S
- ② Aplikace „ZY Cami“ podléhá aktualizaci. Vždy se řiďte podle nejnovější verze.

Jak se připojit

1. Zapněte zařízení SMOOTH 5S a zapněte na mobilním telefonu připojení Bluetooth.
2. Spustíte aplikaci „ZY Cami“. Klepnutím na ikonu fotoaparátu v levém horním rohu domovské obrazovky otevřete seznam zařízení. Vyberte zařízení SMOOTH 5S, ke kterému se chcete připojit (název zařízení SMOOTH 5S ve funkci Bluetooth lze najít na ramenu osy sklonu, USER ID: XXXX).
3. Při prvním použití zařízení SMOOTH 5S je potřeba aktivovat aplikaci ZY Cami. Vyžaduje se připojení k internetu. Po úspěšné aktivaci můžete přejít do rozhraní fotoaparátu aplikace ZY Cami.

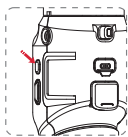

①



②

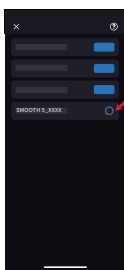

③

Popis funkcí aplikace



💡 Další podrobnosti o funkcích aplikace „ZY Cami“ naleznete na oficiálních webových stránkách společnosti ZHIYUN (www.zhiyun-tech.com), kde můžete zhlédnout ukázková videa o zařízení SMOOTH 5S.

Upgrade firmwaru

Způsob 1:

1. Pomocí kabelu USB typu C propojte port nabíjení typu C / upgradu firmwaru na straně vertikálního ramene SMOOTH 5S s počítačem. Zařízení SMOOTH 5S zapněte a ono přejde do pohotovostního režimu.
2. Navštivte oficiální webové stránky společnosti ZHIYUN (www.zhiyun-tech.com), přejděte na stránku výrobku SMOOTH 5S, klikněte na možnost „Stáhnout“, vyhledejte ovladač USB, nástroj pro upgrade kalibrace ZHIYUN a firmware a stáhněte je. (Ovladače USB nejsou vyžadovány pro systémy Mac OS.)
3. Nainstalujte ovladač a software, rozbalte firmware a vyhledejte dokumenty s příponou souboru „ptz“.
4. Otevřete aplikaci „Zhiyun Gimbal Tools“, vyberte odpovídající port, klikněte na „Otevřít“ a „Upgrade firmwaru“. Kliknutím na tlačítko „Procházet“ v části „Cesta“ vyberte nejnovější stažený firmware (soubor, jehož přípona je „. ptz“), a klepnutím na „Upgradovat“ dolů aktualizujte firmware. Jakmile se upgrade firmwaru dokončí, zařízení SMOOTH 5S se automaticky vypne.

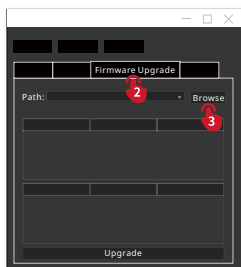
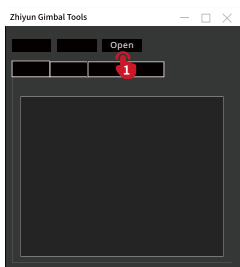
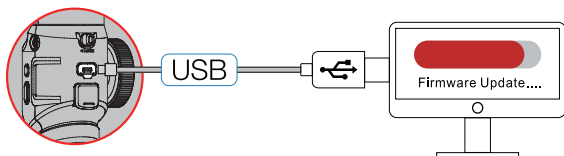

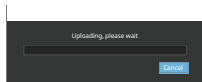
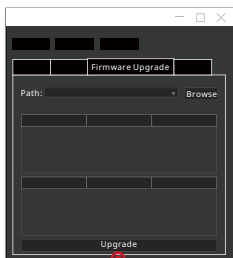
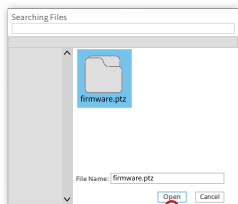

Způsob 2:

Připojte zařízení SMOOTH 5S k aplikaci „ZY Cami“. Pokud vás aplikace „ZY Cami“ vyzve k upgradu firmwaru, postupujte při něm podle pokynů. Vyžaduje se připojení k internetu.

- ⚠ Před upgradem firmwaru se ujistěte, že zařízení SMOOTH 5S zbývá více než 50 % energie. Během procesu upgradu neukončujte rozhraní aplikace ani nepřístupujte na pozadí. Věnujte pozornost pokynům v aplikaci.

Kalibrace

Důvod kalibrace	Způsob kalibrace
<ol style="list-style-type: none"> Po spuštění se objevuje mírná odchylka v úhlu sklonu mobilního telefonu ve vodorovné poloze. Po spuštění se objevuje mírná odchylka v úhlu rotace mobilního telefonu ve vodorovné poloze. Objevuje se častá malá korekce úhlu, když je mobilní telefon ve vodorovné poloze a gimbal zůstává v klidu. 	Automatická kalibrace gimbalu
<ol style="list-style-type: none"> Po automatické kalibraci gimbalu je ve vodorovné poloze zjištěna mírná odchylka. Gimbal nebyl dlouho používán. Gimbal prošel významným rozdílem teplot. 	Šestistranná kalibrace

Šestistranná kalibrace:

- Namontujte zařízení SMOOTH 5S na stativ a připojte se k aplikaci „ZY Cami“.
 - Přejděte k nastavení aplikace a vyberte možnost „automatická kalibrace“.
- Zařízení SMOOTH 5S přejde automaticky ke kalibraci. Průběh můžete aktuálně sledovat v aplikaci.

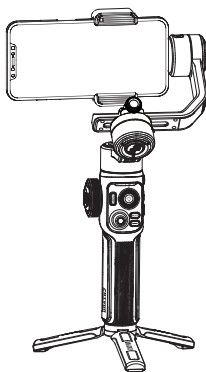

Šestistranná kalibrace:

K provedení šestistranné kalibrace zařízení SMOOTH 5S můžete použít aplikaci „Zhiyun Gimbal Tools“.

1. Pomocí kabelu USB typu C propojte port nabíjení / upgradu firmwaru gimbalu s počítačem. Zapněte gimbal a přejděte do pohotovostního režimu.
2. Otevřete aplikaci „Zhiyun Gimbal Tools“, v horní části klikněte na možnost „Otevřít“ a v dolní části na možnost „Kalibrace“. Proveďte postup podle následujících kroků. Po dokončení kalibrace se objeví značka „√“.

KROK 1

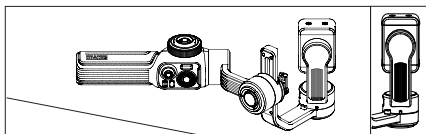

KROK 2

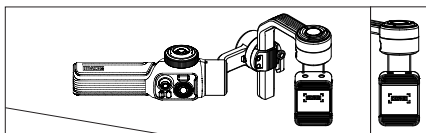

KROK 3

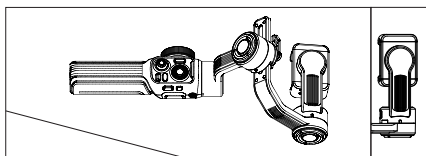

KROK 4

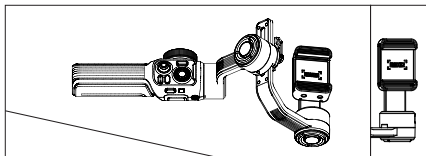

KROK 5

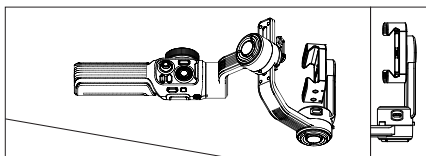

KROK 6

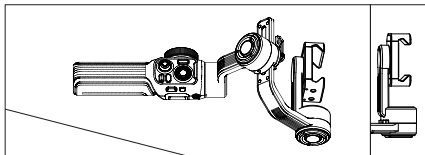

- ⚠ Kroky šestistranné kalibrace viz výše. Zjednodušeně řečeno šestistranná kalibrace uvede všech šest stran osy sklonu do svislé, případně vodorovné polohy vůči vodorovnému povrchu.

Model produktu: SM115

	Min.	Standardní	Max.	Poznámka
Provozní napětí	6,5 V	7,4 V	8,4 V	
Provozní proud	70 mA	-	3 000 mA	
Nabíjecí napětí	5 V		9 V	
Nabíjecí proud	-		1 600 mA	
Výstupní napětí	-	5 V	-	
Výstupní proud	-	-	1 A	
Kapacita vestavěné baterie	-	2600 mAh	-	
Odchyłka sledování ve statickém stavu	$\pm 0,01^\circ$		$\pm 0,04^\circ$	
Odchyłka sledování ve stavu pohybu	$\pm 0,05^\circ$	$\pm 0,1^\circ$	$\pm 0,3^\circ$	
Mechanický rozsah sklonu	-140°	349°	209°	Včetně stavu úložiště
Mechanický rozsah rotace	-90°	349°	259°	Včetně stavu úložiště
Mechanický rozsah otáčení	-180°	360°	180°	
Ovladatelný úhel náklonu	-90°	-	$+170^\circ$	
Ovladatelný úhel rotace	-50°	-	$+50^\circ$	
Ovladatelný úhel otáčení	-180°	-	$+180^\circ$	
Provozní teplota	-10°C	25°C	45°C	
Provozní doba baterie	4,5 h	-	25 h	Laboratorní data 1
Čas nabíjení	2 h	-	4 h	Laboratorní data 2
Okolní teplota pro nabíjení	0°C	25°C	45°C	
Hmotnost kompatibilního chytrého telefonu	150 g	-	280 g	

	Min.	Standardní	Max.	Poznámka
Rozsah nastavení horizontálního ramene	-12 mm	47 mm	35 mm	
Podporovaný rozsah svorky připevnění	50 mm	-	90 mm	
Kompatibilní modely	Chytré telefony, jejichž šířka spadá do podporovaného rozsahu držáku.			
Tloušťka chytrého telefonu	<10 mm			
Bluetooth	Bluetooth 4.2			
EIRP	<3 dBm			
Provozní frekvence	2,402–2,480 GHz			

„Laboratorní data 1“: Údaje se shromažďují za níže uvedených podmínek: při stanovené teplotě 25 °C; gimbal byl vyvážen a byl k němu připevněn telefon iPhone XR. Když je výplňové světlo nastaveno na nejvyšší úroveň jasu, je provozní doba gimbalu 4,5 h. Pokud je výplňové světlo vypnuté a gimbal je v pohotovostním stavu, je doba provozu 25 h.

„Laboratorní data 2“: Při nabíjení pomocí funkce Fast Charge 15 W při stanovené teplotě 25 °C je doba nabíjení 2 h. Při nabíjení pomocí napájecího adaptéru se jmenovitými údaji 5 V/2 A při stanovené teplotě 25 °C je doba nabíjení 4 h. Skutečná doba nabíjení se liší podle faktorů prostředí. Navíc platí, že čím nižší je teplota, tím delší je doba nabíjení.

Všechna data v této příručce jsou shromážděna z interních experimentů laboratoří společnosti ZHIYUN. V různých scénářích mohou výše uvedená data podléhat výskytu chyb. Údaje závisí na skutečném používání tohoto výrobku.

Děkujeme vám za zakoupení zařízení SMOOTH 5S. Informace uvedené v tomto dokumentu mají vliv na vaši bezpečnost a vaše zákonná práva a povinnosti. Přečtěte si celý tento dokument pečlivě, abyste před použitím zajistili správnou konfiguraci. Pokud nebudete číst a dodržovat pokyny a varování uvedená v tomto dokumentu, může to mít za následek vážné zranění vás nebo osob v blízkém okolí, poškození vašeho zařízení nebo majetku. Společnost Guilin Zhishen Information Technology Co., Ltd (dále označována jako „ZHIYUN“) si vyhrazuje všechna práva na konečný výklad vysvětlení těchto pokynů a dalších dokumentů souvisejících se zařízením SMOOTH 5S. Informace mohou být aktualizovány bez předchozího upozornění. Navštivte webové stránky www.zhiyun-tech.com, kde naleznete nejnovější informace o produktu.

Používáním tohoto produktu tímto potvrzujete, že jste tento dokument pečlivě přečetli, a že těmto podmínkám rozumíte a budete je dodržovat. Souhlasíte s tím, že jste výhradně zodpovědní za své chování při používání tohoto produktu a za jakékoliv následky z něj plynoucí. Souhlasíte s tím, že tento produkt použijete pouze pro účely, které jsou správné a v souladu se všemi podmínkami, opatřeními, postupy, zásadami a pokyny, které společnost ZHIYUN vytvořila a může zpřístupnit.

ZHIYUN nepřebírá žádnou odpovědnost za škody, poranění nebo jakoukoli právní odpovědnost způsobenou přímo nebo nepřímo v důsledku používání tohoto produktu. Uživatelé musejí dodržovat bezpečné a zákonné postupy, včetně, ale nikoliv výlučně, těch, které jsou zde uvedeny.

ZHIYUN™ je ochranná známka společnosti Guilin Zhishen Information Technology Co., Ltd a jejích přidružených společností. Veškeré názvy produktů nebo ochranné známky uvedené níže jsou ochrannými známkami nebo registrovanými ochrannými známkami příslušných držitelů.

Nápověda pro čtení

Vysvětlivky



Tipy a triky



Důležité

Varování

Před zprovozněním si přečtěte CELOU uživatelskou příručku, abyste se seznámili s funkcemi tohoto produktu. Nedodržení správného používání produktu může způsobit poškození produktu nebo osobního majetku a způsobit vážné zranění. Jedná se o sofistikovaný výrobek. Musí být provozován s opatrností a zdravým rozumem a vyžaduje určité základní mechanické dovednosti. Provozování tohoto produktu jiným než bezpečným a odpovědným způsobem může mít za následek zranění nebo poškození produktu nebo jiného majetku. Tento produkt není určen pro obsluhu ze strany dětí bez přímého dohledu dospělých. NEPOUŽÍVEJTE s nekompatibilními součástmi nebo jakýmkoli jiným způsobem,

než je uvedeno nebo přikázáno v dokumentaci k produktu, kterou poskytuje společnost ZHIYUN. Bezpečnostní pokyny v ní uvedené obsahují pokyny pro bezpečnost, provoz a údržbu. Před montáží, nastavením nebo použitím je nutné přečíst a dodržovat všechny pokyny a varování uvedené v uživatelské příručce, aby bylo možné správně používat produkt a zabránit poškození majetku nebo vážnému zranění.

Pokyny pro bezpečný provoz

VAROVÁNÍ:

1. Zabraňte kontaktu produktu s jakoukoli kapalinou. Nikdy produkt neponořujte do vody ani jej nenamáčejte. Produkt nikdy nepoužívejte za deště ani ve vlhkém prostředí. Při vystavení vnitřku produktu vodě může dojít ke korozní reakci, která může způsobit samovznícení baterie, a dokonce i výbuch.
2. Pokud se produkt vznítí, použijte k uhašení ohně okamžitě vodu nebo vodní mlhu, písek, hasicí roušku, suchý prášek nebo hasicí přístroj na oxid uhličitý. Zvolte metodu podle aktuální situace.
3. Produkt používejte v prostředí s teplotou mezi $-10\text{ }^{\circ}\text{C}$ a $45\text{ }^{\circ}\text{C}$.
4. Produkt žádným způsobem nerozebírejte. Dojde-li při demontáži k proražení baterie, dojde k úniku elektrolytu uvnitř baterie nebo dokonce k požáru či výbuchu.
5. Mechanické nárazy, válení a házení produktu je zakázáno. Na produkt nepokládejte těžké předměty.
6. Produkt nezahřívejte. Produkt nekládejte do mikrovlnné trouby ani do tlakového hrnce.
7. Je zakázáno umístit výrobek v blízkosti zdroje tepla (kamna, topení apod.) nebo za horkého počasí uvnitř vozu. Neskladujte výrobek v prostředí s teplotou vyšší než $45\text{ }^{\circ}\text{C}$. Ideální teplota skladování je $22\text{ }^{\circ}\text{C}$ až $28\text{ }^{\circ}\text{C}$.
8. Po úplném vybití baterii dlouho neskladujte, aby se baterie nedostala do stavu nadměrného vybití a nedošlo k poškození článku baterie, který nebude možné dále používat.

DÁVEJTE POZOR:

1. Zařízení SMOOTH 5S je vysoce přesné ovládací zařízení. Pokud spadne nebo je vystaveno působení vnější síly, může se zařízení SMOOTH 5S poškodit a nemusí fungovat správně.
2. Ujistěte se, že když je zařízení SMOOTH 5S zapnuto, otáčení kloubových os není blokováno vnější silou.

3. Zařízení SMOOTH 5S není vodotěsné. Zabraňte kontaktu zařízení SMOOTH 5S s jakoukoli kapalinou nebo čisticím přípravkem. K čištění se doporučuje používat suchý hadřík.
4. Během používání chraňte zařízení SMOOTH 5S před prachem a pískem.

VÝSTRAHA:

1. Po dokončení nabíjení odpojte produkt od nabíječky.
2. Nepoužíváte-li výrobek déle než 10 dní, nabijte/vybijte baterii na 40–65 % a uložte ji, abyste prodloužili její životnost.
3. Dobijte a vybijte baterii každé 3 měsíce, aby byla baterie aktivní.
4. Při zapínání zařízení SMOOTH 5S udržujte rukojeť stabilní. Chvění během zapínání může způsobit, že se zařízení nezapne.

Záruční doba

1. Zákazníci mají nárok na výměnu nebo bezplatnou opravu v případě závady (závad) kvality zjištěné u produktu do 15 dnů od přijetí výrobku.
2. Zákazníci mají nárok na bezplatnou opravu od společnosti ZHIYUN u jakéhokoliv produktu, který je prokazatelně vadný s ohledem na materiál nebo zpracování, což vede k selhání produktu za běžného spotřebitelského používání a podmínek v rámci platné záruční doby, která činí 12 měsíců od data prodeje. Záruční doba se však liší v závislosti na komponentě produktu a zemi zakoupení. Podrobné informace o záruce získáte u našeho poprodejněho servisního týmu na oficiálních webových stránkách společnosti ZHIYUN nebo v místě zakoupení.

Vyloučení záruky

1. Produkty, které byly předmětem neoprávněné opravy, zneužití, kolize, zanedbání, nesprávného zacházení, namáčení, nehody a neoprávněné změny.
2. Produkty vystavené nesprávnému použití nebo jejichž štítky nebo bezpečnostní štítky byly odtrženy nebo pozměněny.
3. Produkty, jejichž záruka vypršela.
4. Produkty poškozené v důsledku vyšší moci, jako jsou požáry, záplavy, blesky apod.

Postup uplatnění záruky

1. Pokud na produktu po zakoupení dojde k selhání nebo jakémukoli problému, obraťte se o pomoc na místního zástupce, nebo můžete vždy kontaktovat zákaznický servis společnosti ZHIYUN prostřednictvím e-mailu na adrese info@zhiyun-tech.com nebo na internetové stránce www.zhiyun-tech.com.
2. Místní zástupce nebo zákaznický servis společnosti ZHIYUN vás provede celým servisním postupem, pokud jde o jakýkoli problém s produktem nebo problém, s nímž jste se setkali. Společnost ZHIYUN si vyhrazuje právo přezkoumat poškozené nebo vrácené produkty.

Informace pro zákazníky

Jméno zákazníka:

Telefonní číslo:

Adresa:

Informace o prodeji

Datum prodeje:

Sériové číslo produktu:

Jméno distributora:

Kontaktní číslo distributora:

První záznam údržby

Datum servisu:

Podpis opraváře:

Příčina problému:

Výsledek servisu: Vyřešeno Nevyřešeno Vraceny peníze / vyměněno



Webové stránky



Weibo



Vimeo



Google+



Facebook
(Zhiyun Support)



Facebook
(Zhiyun Tech)



Youku



Youtube



Wechat



Instagram

Tel: +86 400 900 6868

Horká linka v USA: +1 808-319-6137, 9:00–18:00 GMT7, Po–Pá

Horká linka v Evropě: +49 (0) 61018132180, 10:00–17:00 GMT+1, Po–Pá

Web: www.zhiyun-tech.com

E-mail: info@zhiyun-tech.com

Adresa: 09 Huangtong Road, Tieshan Industrial Zone, Qixing District, Guilin, 541004, Guangxi, Čína

Certificate of Quality

This product is confirmed to meet quality standards and permitted for sale after strict inspection.

QC Inspector: _____



Úplné informace o produktu naleznete na oficiálních webových stránkách společnosti ZHIYUN: Obsah na stránkách www.zhiyun-tech.com může být aktualizován bez předchozího upozornění.

ZHIYUN™ je ochranná známka společnosti ZHISHEN.

Veškeré názvy nebo značky produktů uvedené níže mohou být ochrannými známkami nebo registrovanými ochrannými známkami příslušných držitelů.

Copyright © 2022 ZHISHEN. Všechna práva vyhrazena.

ZHIYUN-TECH.COM